

## Elektronická vložka STAR Smart Návod na instalaci

### Elektronická vložka STAR Smart

Testováno dle standardu > En15684

1 6 0 4 A F 0 2



#### Obsah balení

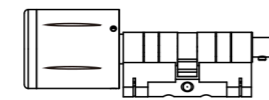

1x elektronická vložka



1x vnitřní knoflík



3x čip



1x inbus

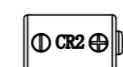

2x lithiová baterie CR2  
(není součástí balení)



1x šroub



#### Postup instalace

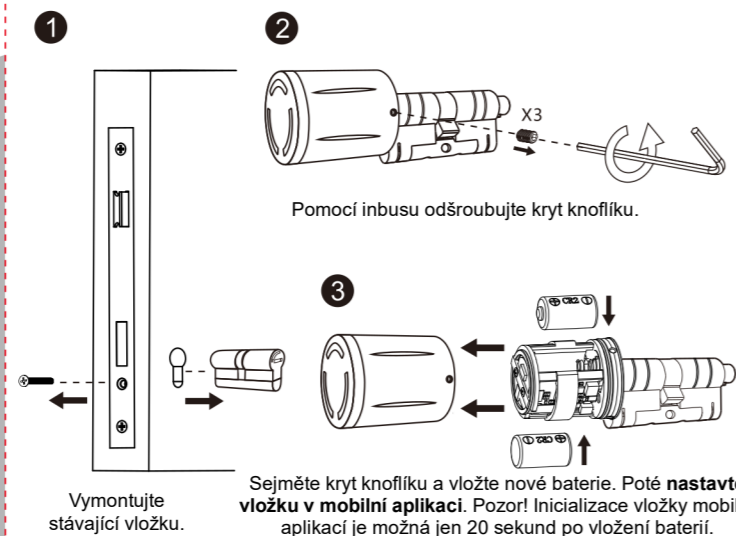

4

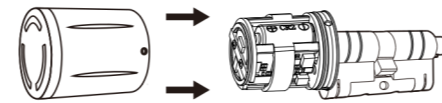

Znovu nasadte kryt knoflíku.

5

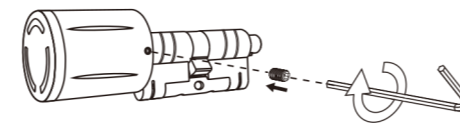

Inbusem upevněte 3 šrouby krytu.

6

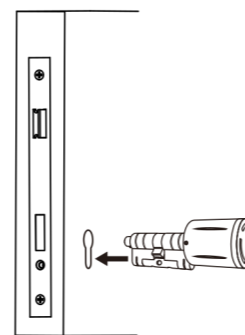

Zasaňte vložku do otvoru ve dveřích.

7

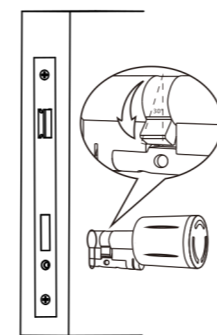

Otočte palec o 30°, abyste mohli vložku zasunout do otvoru.

8

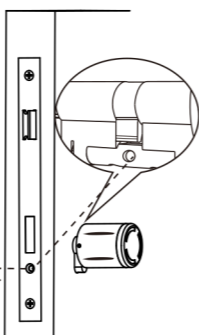

Upevněte vložku šroubem.

9

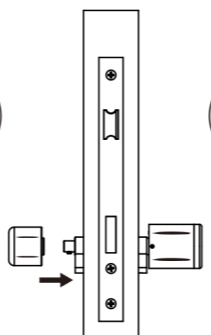

Namontujte vnitřní knoflík z vnitřní strany dveří.

10

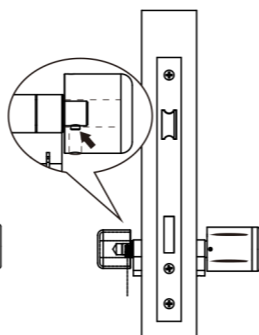

Šroubek dobře upevněte.

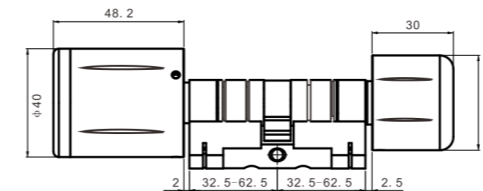

#### Délka vložky

- Základní délka 32.5/32.5 mm (Euro profil)
- Možnost prodloužení jedné strany po 5 mm/10 mm až do 62.5 mm
- Pro dveře s tloušťkou 35 až 100 mm



#### Na co byste měli dávat pozor

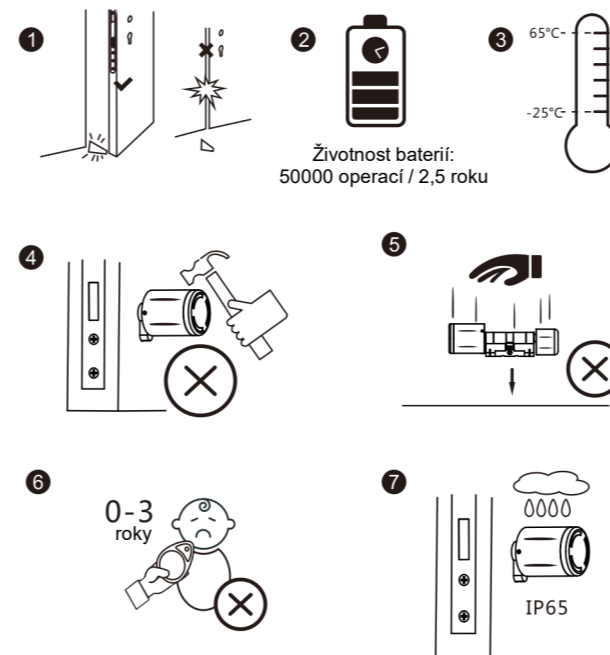

#### Funkce

Funkce	Vysvětlení
Šifrovaná komunikace	Komunikace mezi zámekem, aplikací a serverem probíhá v šifrované podobě.
Záznam historie	Ukládá se způsob odemčení, identifikace uživatele a čas. Správce má přístup k záznamům o odemčení dveří 6 měsíců nazpět.
Historie zámku	Elektronická vložka může ukládat historie odemčení do své interní paměti. Data se automaticky synchronizují s aplikací, jakmile je aplikace prostřednictvím Bluetooth propojena s vložkou.
Alarm	Upozornění při každém otevření dveří na nízký stav baterie.
Správa uživatelů	Přidávání nových uživatelů v aplikaci.
Odemčení aplikací	Po připojení telefonu k vložce prostřednictvím Bluetooth lze dveře odemknout přímo v aplikaci.
Možnost odemknutí na dálku	V případě připojení vložky k internetu prostřednictvím modulu Gateway lze dveře v aplikaci odemknout i na dálku.
Přidání nových médií v aplikaci	Po připojení telefonu k vložce prostřednictvím Bluetooth lze přidávat v aplikaci nové uživatele.
Časové omezení platnosti	Správci mohou v aplikaci vytvářet uživatele se stanoveným časovým úsekem platnosti přístupu.
Synchronizace způsobů odemknutí	Po připojení telefonu s aplikací k vložce dojde k synchronizaci nastavených oprávnění uživatelů mezi vložkou a cloudem.

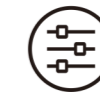

#### Aplikace STAR Smart

Aplikace STAR Smart pro snadné nastavení systému, odemknutí dveří a nastavení, změny a rušení přístupových práv jednotlivých uživatelů je ke stažení na Google Play:



Aplikace je kompatibilní s OS Android.

velkoobchod: [www.hbgroup.cz](http://www.hbgroup.cz) | [www.hbgroup.sk](http://www.hbgroup.sk)

maloobchod: [www.klicovecentrum.cz](http://www.klicovecentrum.cz) | [www.klicovecentrum.sk](http://www.klicovecentrum.sk)

Dovozce pro ČR:  
H&B Group s. r. o. | [info@hbgroup.cz](mailto:info@hbgroup.cz) | +420 377 225 903  
Žatecká 8, 301 00 Pízeň

Dovozce pre SR:  
H&B Slovakia s. r. o. | [info@hbgroup.sk](mailto:info@hbgroup.sk) | +421 262 520 032  
Ovsištské nám. 1, 851 04 Bratislava